

LRTBP电池系统(SUBP2-4&2-6) 零件清单及安装指南

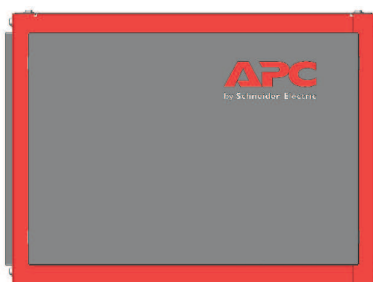

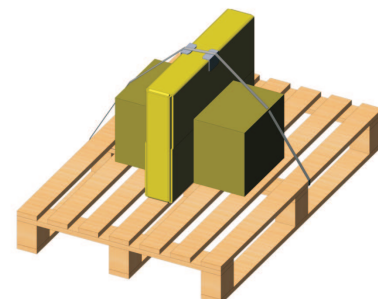

系统清单	名称	数量
	0M-816805	1
	电池	2
注释: SUBP2-4, 电池为6FM60-X SUBP2-6, 电池为6FM100X		



产品组装示意图

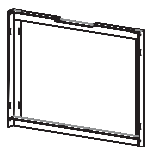

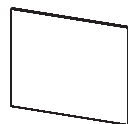
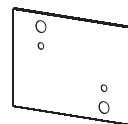
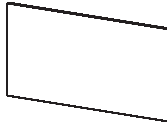
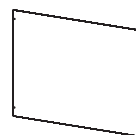
产品运输包装示意图

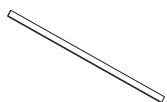
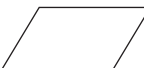
零件清单				
	侧框 P/N 870-25130	前面板(带LOGO) P/N 0B2757	前面板 P/N 870-25136	后面板 P/N 870-25137
				
	侧面板 P/N 870-25134	顶面板 P/N 870-25133	侧框连接杆 P/N 870-25131	电池支撑杆 P/N 870-25132
				
	橡胶条 P/N 825-0204	附件包 0L2216		
	0M-816805零件清单		附件包清单	
	零件名称	数量	零件名称	数量
侧框	2	说明书	1	
前面板(带Logo)	1	M4螺钉	18	
前面板	0	过线套	1	
后面板	1	连接线1	1	
侧面板	2	连接线2	0	
顶面板	1	连接线3	1	
侧框连接杆	4	产品标签	1	
电池支撑杆	2	注释: 连接线1, 为电池柜单层电池间连接线 连接线2, 为电池柜各层电池间连接线 连接线3, 为电池柜电池和UPS间连接线		
橡胶条	4			
附件包	1			

柜体安装

1) 框架安装

- * 将2只侧框所示相向放置（如图1）；
- * 用8只M4螺钉连接2只侧框与4只侧框连接杆（如图2）；
- * 用4只M4螺钉安装电池2只支撑杆（如图3）；
- * 将4只橡胶条贴于柜子下边的连接杆和支撑杆上（如图4）。



图1

图2

图3

图4

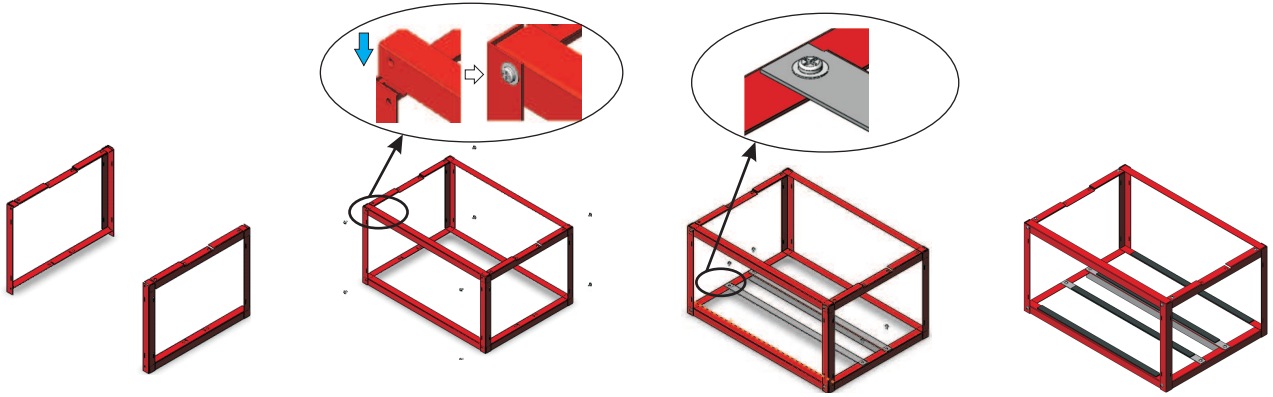
2) 电池放置及电池连接

(详细内容见下页)

3) 面板安装

- * 以前面板(带Logo)为例, 将卡钩按入侧框并向下将前面板推至定位（如图5）；
- * 依次按以上步骤安装前面板, 侧面板和后面板（如图6）；
- * 用4只M4螺钉安装顶面板, 将顶面板锁紧在侧框上（如图7）。



图5

图6

图7

4) 产品标签贴附

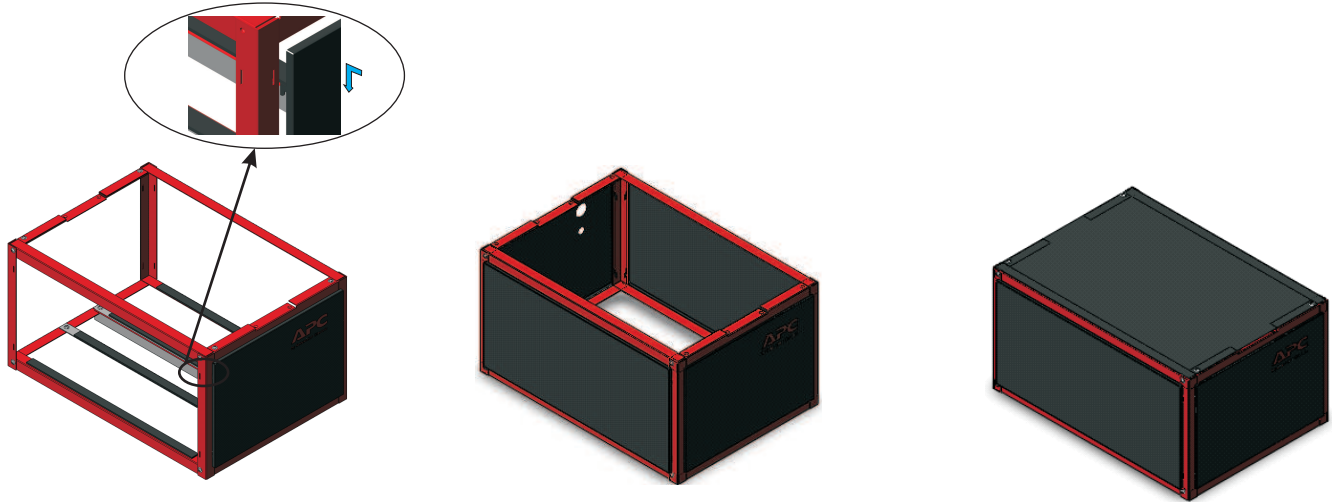
取出附件包中的产品标签贴附于后背板左下角或其他便于观察的位置（图8）；

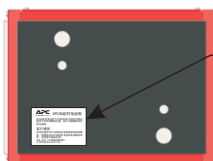

APC APC长延时电池柜
by Schneider Electric

APC长延时电池柜为各类UPS的不同延时需求提供专业解决方案, 客户可根据需求进行定制化选择。

客户服务热线:
如您已购买APC长延时电池柜并欲获取安装服务, 或咨询相关信息, 欢迎拨打服务热线:

400 810 1315 转9# 转2 转1。
工作时间: 8:00-17:30。

图8

电池放置及电池线连接



连接电池前请确认UPS型号

UPS型号: SUA1000UX1CH 输出电压: 24V

图例	线缆料号	数量
	0W05313	1
	0W05827	1

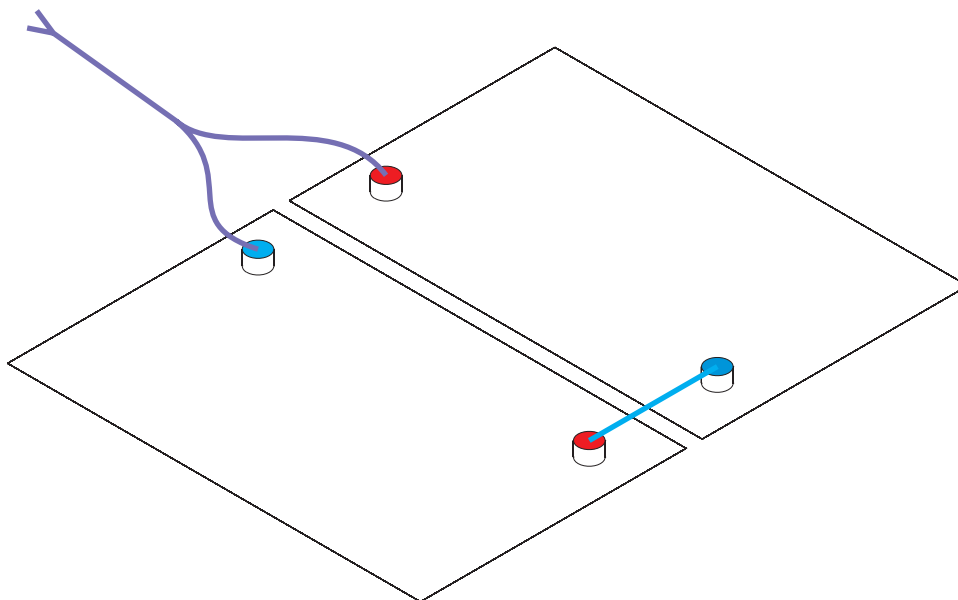

如需要获取客户支持和保修信息，请访问APC网站：www.apc.com

© 2011 APC by Schneider Electric。APC和APC徽标归Schneider Electric Industries S.A.S.、美国电力转换公司及两者的子公司所有。其他所有商标是它们各自所有者的财产。